

MONTAGEANLEITUNG

613327

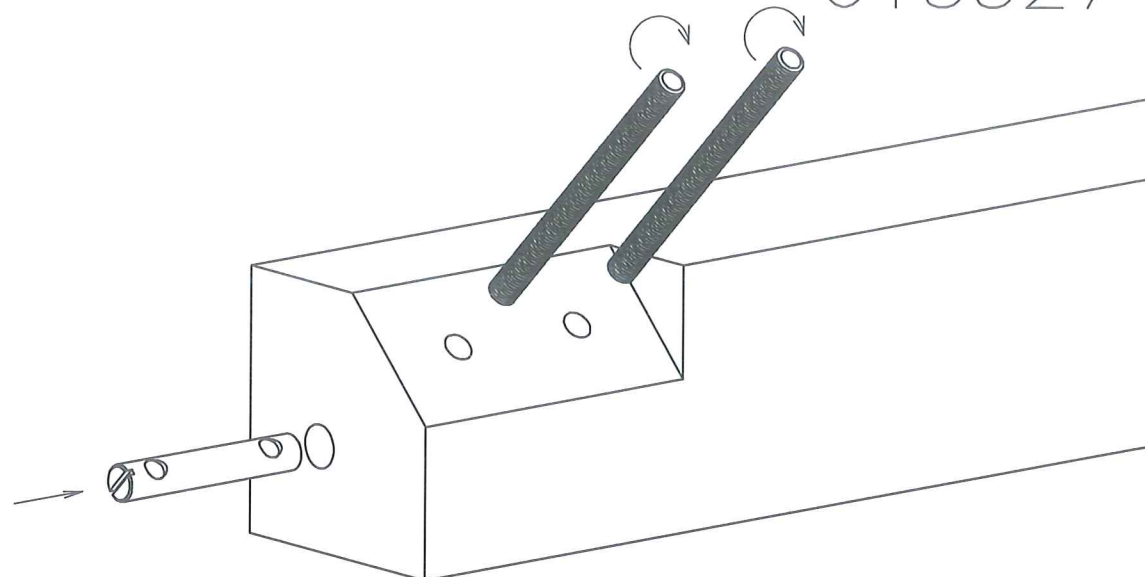
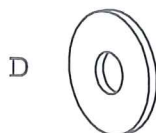
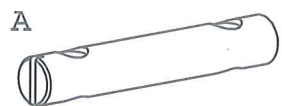

1. Platte mit der Oberseite auf eine weiche Unterlage legen.
2. Bolzen(A) in die Füße einlegen.
3. Gewindestangen(C) mit Hand eindrehen
4. Unterlegscheiben(D) auf die Gewindestange geben und Fuss mit Mutter(B) festschrauben.
5. Tisch vorsichtig mit 2 Personen umdrehen und auf die Füße stellen.

Wichtig !

- Nach der Montage muss der Tisch von mindestens zwei Personen angehoben werden um ihn auf die Füße zu stellen.
- Hierbei dürfen die Füße in Schräglage nicht belastet werden.
- Bei nicht vorschriftsmäßiger und/oder fachgerechter Montage sowie unsachgemäßer Nutzung wird bei Personen- oder Sachschäden keinerlei Haftung übernommen.
- Möbel nicht als Steighilfe oder Sitz benutzen, Unfallgefahr!
- Montageanleitung dem Kunden zur Aufbewahrung aushändigen.

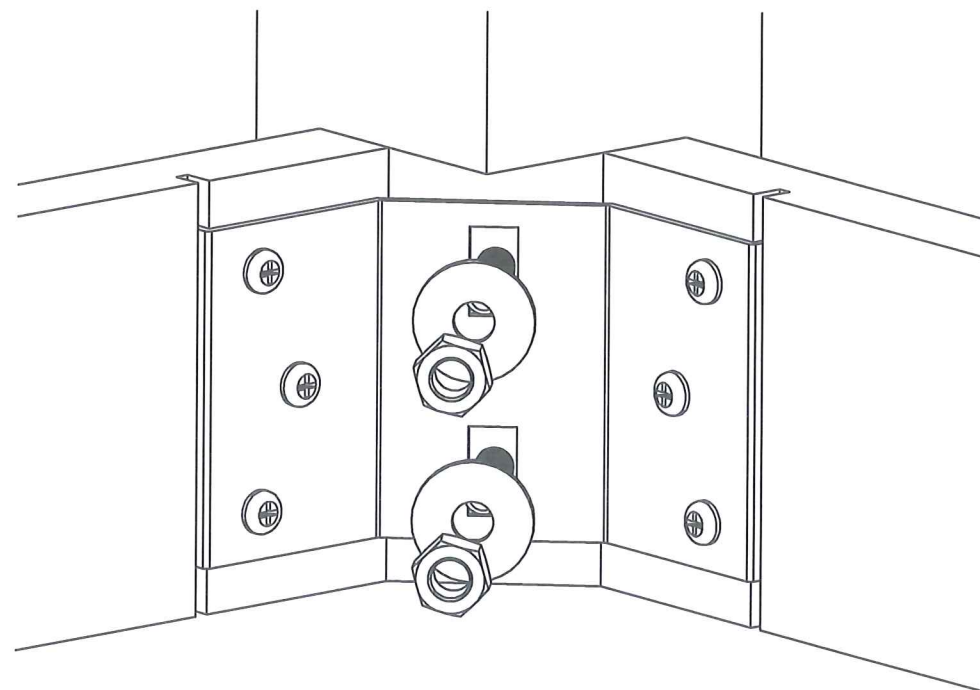



SERVICECARD

613327

Für Nachbestellungen beim Möbelhandel:
Bitte tragen Sie den Kennbuchstaben des Beschlageteiles
mit der benötigten Anzahl in die Tabelle ein.

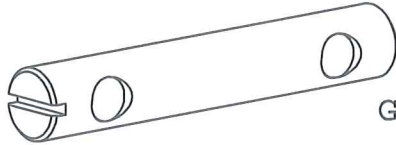

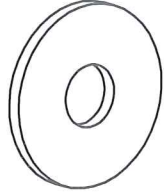
A	 <p>Gewindebolzen - 4x</p>	Anzahl	C	 <p>Gewindestange - 8x</p>	Anzahl
B	 <p>Mutter M8 - 8x</p>	Anzahl	D	 <p>Unterlegscheibe 25x1.5 mm - 8x</p>	Anzahl