

**PRODUKTINFORMATION UND
MONTAGEANLEITUNG**

**PRODUCT INFORMATION AND
ASSEMBLY INSTRUCTIONS**

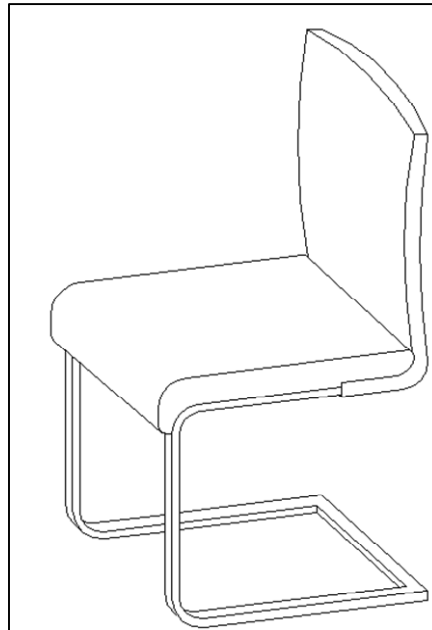

Modell 3721

Produktinformation:

Das Gestell dieses Schwingstuhls wird manuell in die entsprechende Form gebogen. Geringe Maßabweichungen sind daher unvermeidbar.

Zur Reinigung des Gestells verwenden Sie bitte nur nebelfeuchte Haushaltstücher. Verwenden Sie niemals Scheuer- oder Lösemittel, sondern handelsübliche Glasreiniger. In jedem Fall sollten Sie anschließend mit einem trockenen Tuch nachwischen.

Für die Sitzfläche eignet sich ein nebelfeuchtes Tuch, ohne weitere Reinigungsmittel. Verwenden Sie niemals Scheuer- oder Lösemittel. Auch hier sollte anschließend mit einem trockenen Tuch nachgewischt werden.

Bevor Sie den Stuhl in Gebrauch nehmen, prüfen Sie bitte unbedingt, ob die Gleiter für Ihren Boden geeignet sind. Falls Sie Parkettboden besitzen, sollten Sie zusätzlich Filzgleiter auf die vorhandenen Kunststoffgleiter kleben, um eine Beschädigung des Parketts zu vermeiden. Überprüfen Sie regelmäßig den Abnutzungsgrad der Gleiter und ersetzen Sie sie ggfs. durch neue Gleiter

Für alle Produkte leistet Niehoff Sitzmöbel für die Fehlerfreiheit von Material und Verarbeitung Gewähr, jedoch nicht für Verschleiß und unsachgemäße Behandlung.

Product information:

The frame is compassed manually and little form deviation cannot be avoided.

For cleaning of the metal frame please use a slightly wet cloth as it is widely used in any household. For further impureness standard glass cleaning agents or chrome polish can be used. In either case you should wipe the frame with a dry cloth after cleaning.

For the seat a wet cloth without any other cleaning agent is well suited.

Never use solvents or abrasives!

Before positioning the chair it is essential to check whether the gliders are well suited for your floor. In case of parquet you should glue additional felt-gliders on the existing plastic-gliders to prevent your parquet from damage. Check the wear of the gliders constantly and replace them with new gliders if necessary.

For all products Niehoff Sitzmöbel assures for proper material and workmanship, but not for wear and improper use.

Zum Aufbau benötigen sie:

For assembly you need:

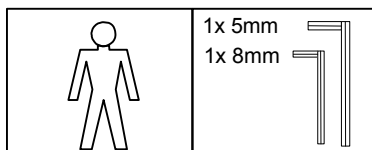

Letzte Änderung: 01.04.2007

Aufbauanleitung-Nr: 3721.vsd

Seite: 1 von 2

Servicecard

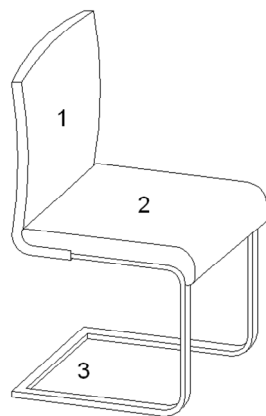

Teilenummer part number	Anzahl quantity

Bitte tragen sie die benötigte Teilenummer und Anzahl in die nebenstehende Tabelle ein und kontaktieren Ihren Möbelhändler.

Please enter the desired part number and quantity into the table adjacent and contact your furniture dealer.

A 2x M6 x 25	B 1x M6 x 30	C 4x M8 x 15	D 4x ∅ 12 mm	E 3x ∅ 16 mm	F 4x ∅ 19 mm
-------------------------------	-------------------------------	-------------------------------	-------------------------------	-------------------------------	-------------------------------

Montage

A 	Vormontage Preassembly	B 1x 8mm 	C 4x M8 x 15	D 4x ∅ 12 mm	F 4x ∅ 19 mm
--------------	----------------------------------	------------------------	-------------------------------	-------------------------------	-------------------------------

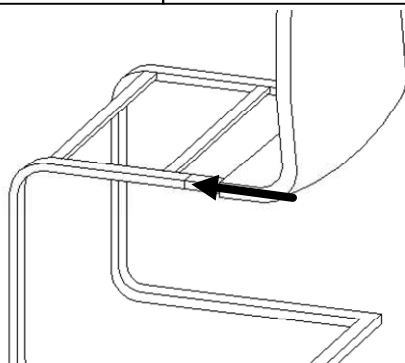

Rückenlehne mit den Metallstegen in die Öffnung des Gestells einführen.

Put metal bars of the backrest into the holes at the frame.

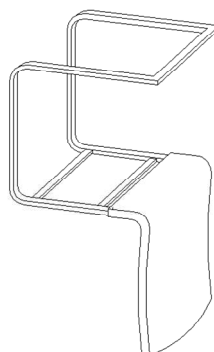

Gestell mit Rückenlehne umdrehen, auf einer weichen, sauberen Unterlage ablegen.

Stecken Sie die Schraube **C** durch den Sicherungsring **D** und die Unterlegscheibe **F** und verschrauben Sie Lehne und Gestell wie abgebildet.

Turn around frame and backrest and lay both down on a soft and clean underlay. Put screw **C** through the retaining ring **D** and the grommit **F** and screw both parts together as shown.

C 1x 5mm 	A 2x M6 x 25	B 1x M6 x 30	E 3x ∅ 16 mm	D Aufstellen Positioning
------------------------	-------------------------------	-------------------------------	-------------------------------	----------------------------------------------

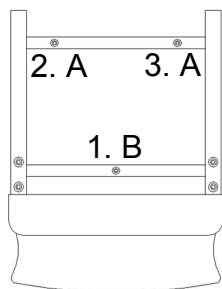
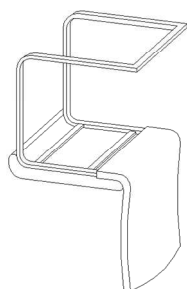

Legen Sie den Sitz mittig unter das Gestell und verschrauben beides in der angegebenen Reihenfolge mit den Schrauben **A** und **B** sowie den Unterlegscheiben **E**.

Put the seat centered under the frame and screw both in the designated order with the screws **A** and **B** and the grommit **E**.



Nachdem Sie den Stuhl montiert haben, kann er aufgerichtet werden. Wir wünschen Ihnen viel Freude mit Ihrem neuen Schwingstuhl von

After mounting the chair, it can be positioned upright. We are sure you will take much pleasure in your new swing chair by



<http://www.niehoff-sitzmoebel.de>